

















LED CEILING FIXTURE OPRAWA SUFITOWA LED LED-DECKENLEUCHTE



1	2	
 176-264V -50Hz	P_{on} VLE-CLR-244R 24W VLE-CLR-244S 24W VLE-CLR-484R 48W	P_{on} VLE-CLR-484S 48W VLE-CLR-484M 48W VLE-CLS-484M 48W



INDEX	3		
	3.1	3.2 <small>Φuse</small>	3.3
VLE-CLR-244R	2160Lm	2500Lm	
VLE-CLR-244S	2160Lm	2500Lm	
VLE-CLR-484R	4320Lm	5160Lm	
VLE-CLR-484S	4320Lm	5160Lm	
VLE-CLR-484M	4320Lm	5160Lm	
VLE-CLS-484M	4320Lm	5160Lm	

4	5	6	7	8
 CCT 4000K	 Not Dimmable	 Ra ≥ 80	 120°	 25 000 h

9	10	11	12	13
 IP44	 ON/OFF 20 000	 No Flicker	 Free	 Free

14	15	16	17	18
 ERP 2.0 Compliable	 t°C -20 ~ +40		 0,5 m	

19	20	
		

21	22	23
		

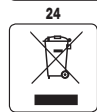

EN LED CEILING FIXTURE

- Rated voltage, frequency.
- Rated power.
- Rated luminous flux.
- Luminous flux of luminaires
- Luminous flux of light source (360°).
- This product contains a light source of energy efficiency class.
- Color temperature.
- Not compatible with lighting dimmer.
- Color Rendering Index.
- Beam angle of luminaires.
- Nominal lifetime.
- Protection against solid foreign objects bigger than 1,0mm provided. Protection against splashing water provided.
- ON/OFF cycles.
- No perceptible flicker to the human eye.
- Ultraviolet-free.
- Mercury-free.
- Compliance with standards of ecodesign and energy labeling in force from Sep 01, 2021.
- Working temperature.
- Product meets requirements of EU directives.
- The minimum distance from the illuminated object.
- Class I. A product in which protection against electric shock is provided not only by means of basic insulation but also through additional safety measures, i.e. extra protective circuit to which protective conductor of the fixed feeding installation needs to be connected.
- Product can be installed and operated in/on a surface made of materials which are normally flammable.
- Replace the defective lamp cover immediately. Don't use the product if the outer bulb is cracked or broken.
- LED light source can be replaceable by the manufacturer's authorized person.
- The control gear can be replaceable by the manufacturer's authorized person.
- For indoor use only.

ENVIRONMENTAL PROTECTION.

24. Pursuant to the provisions of the WEEE Act, it is forbidden to put waste equipment marked with the symbol of a crossed bin together with other waste. The user, wishing to get rid of electronic and electrical equipment, is obliged to return it to a waste equipment collection point. There are no hazardous components in the equipment that have a particularly negative impact on the environment and human health.

PRODUCT'S PURPOSE AND APPLICATION

This product is intended for general lighting in a home space as well as other indoor spaces.

INSTALLATION INSTRUCTIONS

Installation must be performed by an electrician or authorized person. Read the user's manual prior installation. The light source and control gear are an integral unit. Individual elements cannot work separately. **Any assembly or maintenance activities to be done with power supply OFF.** To install the LED fixture:

- Unscrew the luminaire diffuser counterclockwise (Fig.1.1) or using the mounting clips (for square luminaires)(Fig.1.2) ;
- Drill the holes on the ceiling and fix the dowels in the holes (Fig.2.1), (Fig.2.2);
- Install the light fixture and fix the luminaire with the screws (Fig.3.1), (Fig.3.2);
- Connect the **L, N, PE** wires to the ~ 230V, 50 / 60Hz mains using a screw terminal (Fig.4). The ends of the wires must be insulated to the appropriate length;

- After installation, screw the luminaire diffuser clockwise (Fig.5.1) or using the mounting clips (for square luminaires) (Fig.5.2).

Before the first use it is necessary to verify that mechanical installation and electric connection are carried out correctly. The manufacturer reserves the right to provide technical changes and improvements without notifying the user.

FUNCTIONAL CHARACTERISTICS

This product should be used indoor only.

MAINTENANCE & SAFETY INSTRUCTIONS

Any maintenance work must be performed when the power supply is cut OFF and the product has cooled down. Clean only with soft and dry cloths. Do not use chemical detergents. Do not cover the product. Ensure free air access. LED fixture may heat up to a higher temperature. Product can only be supplied by rated voltage or voltage within the range provided. It's forbidden to use the product with the damaged electric wiring or places of connections. **ATTENTION!** Do not look directly at LED light beam. It's forbidden to use the product with damaged cover. Product must not be used in unfavorable conditions, e.g. water, vibrations, explosive air atmosphere, fumes, or chemical fumes, etc. The light source in the luminaire can be replaced by a person authorized by the manufacturer as part of service work. If the light source is damaged, contact the manufacturer for service. Used or damaged luminaire should be disposed of in accordance with applicable regulations.

Failure to follow these instructions may result in e.g. fire, burns, electrical shock, physical injury and other material and non-material damage. Allegro Opt Sp. z o.o. shall not be responsible for any damage resulting from the failure to follow these instructions. The manufacturer reserves the right to make changes in the manual.

PL OPRAWA SUFITOWA LED

- Napięcie znamionowe, częstotliwość.
- Moc znamionowa.
- Strumień świetlny.
- Strumień świetlny opraw.
- Strumień świetlny źródła światła (360°).
- Ten produkt zawiera źródło światła o klasie efektywności energetycznej.
- Temperatura barwowa.
- Nie jest kompatybilny ze ściemniaczem.
- Wskaźnik oddawania barw.
- Kąt świecenia opraw.
- Żywotność nominalna.
- Zapewniona ochrona przed ciałami stałymi większymi niż 1,0 mm. Zapewniona ochrona przed bryzgami wody.
- Cykle ON/OFF.
- Brak wyczuwalnego migotania dla ludzkiego oka.
- Bez ultrafioletu.
- Bez rtęci.
- Zgodność z normami ekoprojektu i etykietowania energetycznego obowiązującymi od 01.09.2021 r.
- Temperatura pracy.
- Produkt spełnia wymagania dyrektywy UE.
- Minimalna odległość od oświetlanego obiektu.
- Klasa I. Produkt, w którym ochronę przed porażeniem prądem zapewnia nie tylko podstawowa izolacja, ale także dodatkowe zabezpieczenia, tj. dodatkowy obwód ochronny, do którego należy podłączyć przewód ochronny stałej instalacji zasilającej.
- Produkt może być instalowany i eksploatowany w/na powierzchni wykonanej z materiałów palnych.

- Natychmiast wymień uszkodzoną osłonę lampy. Nie używaj produktu, jeśli zewnętrzna bańka jest pęknięta lub uszkodzona.

- Zasilacz może być wymieniany przez osobę upoważnioną przez producenta.
- Tylko do użytku w pomieszczeniach.

OCHRONA ŚRODOWISKA.

24. Zgodnie z przepisami Ustawy o WEEE zabronione jest umieszczanie łącznie z innymi odpadami zużytego sprzętu oznakowanego symbolem przekreślonego kosza. Użytkownik, chcąc pozbyć się sprzętu elektronicznego i elektrycznego, jest zobowiązany do oddania go do punktu zbierania zużytego sprzętu. W sprzęcie nie znajdują się składniki niebezpieczne, które mają szczególnie negatywny wpływ na środowisko i zdrowie ludzi.

PRZEZNACZENIE I ZASTOSOWANIE PRODUKTU

Produkt przeznaczony do oświetlenia ogólnego w przestrzeni domowej jak i innych przestrzeniach wewnętrznych.

INSTRUKCJE INSTALACJI

Instalacja musi być wykonana przez elektryka lub osobę upoważnioną. Przed instalacją przeczytaj instrukcję obsługi. Źródło światła i zasilacz stanowią integralną całość. Poszczególne elementy nie mogą działać osobno. **Wszelkie czynności montażowe lub konserwacyjne należy wykonywać przy wyłączonym zasilaniu.**

Aby zamontować oprawę LED:

- Odkręć klosz oprawy w kierunku przeciwnym do ruchu wskazówek zegara (Rys.1.1) lub za pomocą klipsów montażowych (dla opraw kwadratowych)(Rys.1.2) ;
- Wywierć otwory w suficie i zamocuj dyble w otworach (Rys.2.1), (Rys.2.2);
- Zamontuj oprawę i przykręć ją śrubami (Rys.3.1), (Rys.3.2);
- Podłącz przewody **L, N, PE** do sieci ~230V, 50/60Hz za pomocą kostki elektrycznej (Rys.4). Końce przewodów należy zaizolować na odpowiednią długość;
- Do zamontowaniu przykręć klosz oprawy zgodnie z ruchem wskazówek zegara (Rys.5.1) lub za pomocą klipsów montażowych (do opraw kwadratowych) (Rys.5.2).

Przed pierwszym użyciem należy sprawdzić, czy instalacja mechaniczna i podłączenie elektryczne zostały wykonane prawidłowo. Producent zastrzega sobie prawo do wprowadzania zmian technicznych i ulepszeń bez powiadamiania użytkownika.

CHARAKTERYSTYKA FUNKCJONALNA

Ten produkt powinien być używany wyłącznie w pomieszczeniach.

KONSERWACJA I INSTRUKCJE BEZPIECZEŃSTWA

Wszelkie prace konserwacyjne należy wykonywać po odłączeniu zasilania i ostygnięciu produktu.

Czyścić tylko miękką i suchą szmatką. Nie używaj detergentów chemicznych. Nie zakrywaj produktu. Zapewnij swobodny dostęp powietrza. Oprawa LED może nagrzewać się do wyższej temperatury. Produkt może być zasilany tylko napięciem znamionowym lub napięciem w podanym zakresie. Zabrania się użytkowania produktu z uszkodzoną instalacją elektryczną lub miejscami połączeń. **UWAGA!** Nie patrz bezpośrednio na wiązkę światła LED. Zabrania się używania produktu z uszkodzonym dyfuzorem. Produkt nie może być użytkowany w niekorzystnych warunkach np. woda, drgania, wybuchowa atmosfera powietrza, opary lub opary chemiczne itp. Źródło światła w oprawie może zostać wymienione przez osobę upoważnioną przez producenta w ramach prac serwisowych. Jeśli źródło światła jest uszkodzone, skontaktuj się z producentem w celu naprawy. Zużyta lub uszkodzona oprawa należy zutylizować zgodnie z przepisami obowiązującymi w tym zakresie.

Nieprzestrzeganie tych instrukcji może skutkować m.in. pożarem, oparzeniami, porażeniem prądem i innymizkodami materialnymi i niematerialnymi. Allegro Opt Sp. z o.o. nie ponosi odpowiedzialności za szkody powstałe w wyniku nieprzestrzegania niniejszej instrukcji. Producent zastrzega sobie prawo do wprowadzania zmian w instrukcji.

**DE
LED-DECKENLEUCHE**

1. Nennspannung, Frequenz.
2. Nennleistung.
3. Bemessungslichtstrom.
- 3.1. Lichtstrom von Leuchten
- 3.2. Lichtstrom der Lichtquelle (360°).
- 3.3. Dieses Produkt enthält eine Lichtquelle der Energieeffizienzklasse.
4. Farbtemperatur.
5. Nicht kompatibel mit Beleuchtungsdimmer.
6. Farbwiedergabedeckung.
7. Abstrahlwinkel der Leuchten.
8. Nominale Lebensdauer.
9. Schutz gegen feste Fremdkörper größer als 1,0 mm vorhanden. Schutz gegen Spritzwasser vorhanden.
10. EIN/AUS-Zyklen.
11. Kein wahrnehmbares Flimmern für das menschliche Auge.
12. UV-frei.
13. Quecksilberfrei.
14. Einhaltung der ab 01.09.2021 geltenden Standards für Ökodesign und d Energiekennzeichnung.
15. Arbeitstemperatur.
16. Produkt erfüllt Anforderungen der EU-Richtlinien.
17. Der Mindestabstand zum beleuchteten Objekt.
18. Klasse I. Ein Produkt, bei dem der Schutz gegen elektrischen Schlag nicht nur durch eine Basisisolierung, sondern auch durch zusätzliche Sicherheitsmaßnahmen gewährleistet ist, d. h. eine zusätzliche Schutzschaltung, an die der Schutzleiter der festen Einspeiseanlage angeschlossen werden muss.
19. Das Produkt kann auf einer Oberfläche aus normal entflammaren Materialien installiert und betrieben werden.
20. Ersetzen Sie sofort die beschädigten Lampenabdeckung. Verwenden Sie das Produkt nicht, wenn der Außenkolben gesprungen oder gebrochen ist.
21. LED-Lichtquelle kann durch eine autorisierte Person des Herstellers ausgetauscht werden.
22. Das Betriebsgerät kann durch eine autorisierte Person des Herstellers ausgetauscht werden.
23. Nur für den Innenbereich.

UMWELTSCHUTZ
24. Gemäß den Bestimmungen des WEEE-Gesetzes ist es verboten, Altgeräte, die mit dem Symbol einer durchgestrichenen Mülltonne gekennzeichnet sind, zusammen mit anderen Abfällen zu entsorgen. Der Benutzer, der elektronische und elektrische Geräte entsorgen möchte, ist verpflichtet, diese an einer Sammelstelle für Altgeräte abzugeben. Das Gerät enthält keine gefährlichen Komponenten, die sich besonders negativ auf die Umwelt und die menschliche Gesundheit auswirken.

VERWENDUNG UND ANWENDUNG DES PRODUKTS
Produkt für die Verwendung in Haushalten und zur allgemeinen Verwendung.

INSTALLATIONSANLEITUNG
Die Installation muss von einem Elektriker oder einer autorisierten Person durchgeführt werden. Lesen Sie vor der Installation die Bedienungsanleitung. Lichtquelle und Betriebsgerät sind eine integrale Einheit. Einzelne Elemente können nicht separat arbeiten.

Jegliche Montage- oder Wartungsarbeiten, die bei ausgeschalteter Stromversorgung durchgeführt werden müssen. Um die Leuchte zu montieren:

1. Schrauben Sie den Leuchtendiffusor gegen den Uhrzeigersinn ab (Abb.1.1) oder verwenden Sie die Befestigungsclips (für quadratische Leuchten) (Abb.1.2);
2. Bohren Sie die Löcher in die Decke und befestigen Sie die Dübel in den Löchern (Abb.2.1), (Abb.2.2);
3. Installieren Sie die Leuchte und befestigen Sie die Leuchte mit den Schrauben (Abb.3.1), (Abb.3.2);
4. Verbinden Sie die L-, N- und \oplus -Drähte mit einer Schraubklemme (Abb.4) mit dem -230V, 50/60Hz-Netz. Die Enden der Drähte müssen auf die entsprechende Länge isoliert werden.
5. Schrauben Sie den Leuchtendiffusor nach der Montage im Uhrzeigersinn (Abb.5.1) oder mit den Befestigungsclips (bei quadratischen Leuchten) fest (Abb.5.2).

Vor dem ersten Gebrauch muss überprüft werden, ob die mechanische Installation und der elektrische Anschluss korrekt ausgeführt wurden. Der Hersteller behält sich das Recht vor, technische Änderungen und Verbesserungen vorzunehmen, ohne den Benutzer zu benachrichtigen.

FUNKTIONELLE EIGENSCHAFTEN
Dieses Produkt ist nur für innere Verwendung.

BETRIEBSHINWEISE UND WARTUNG
Die Wartung bei ausgeschalteter Versorgung und nach Erkalten des Produkts durchführen. Nur mit weichen und trockenen Stoffen säubern. Keine chemischen Reinigungsmittel verwenden. Das Produkt nicht bedecken. Für ungehinderte Luftzufuhr sorgen. Die LED-Leuchte kann sich aufheizen. Das Produkt kann nur mit Nennspannung oder Spannung innerhalb des angegebenen Bereichs geliefert werden. Es ist verboten, das Produkt mit beschädigten elektrischen Leitungen oder Anschlussstellen zu verwenden. **ACHTUNG!** Nicht starr auf die Lichtquelle der LED-Diode blicken. Es ist verboten, das Produkt mit beschädigter Abdeckung zu verwenden. Das Produkt darf an keinem Ort benutzt werden, an dem ungünstige Umgebungsbedingungen herrschen, z.B. Wasser, Vibrationen, explosionsfähige Luftatmosphäre, chemische Dämpfe usw. Das Leuchtmittel in der Leuchte kann im Rahmen von Servicearbeiten durch eine vom Hersteller autorisierte Person ausgetauscht werden. Wenn die Lichtquelle beschädigt ist, wenden Sie sich zwecks Wartung an den Hersteller. Gebrauchte oder beschädigte Leuchten sind gemäß den geltenden Vorschriften zu entsorgen. Die Nichtbeachtung dieser Anweisungen kann zu den z.B. Feuer, Verbrennungen, Stromschlag, Körperverletzung und andere materielle und immaterielle Schäden führen. Allegro Opt Sp. z o.o. haftet nicht für Schäden, die aus der Nichtbeachtung dieser Anweisungen resultieren. Der Hersteller behält sich das Recht vor, Änderungen in der Anleitung vorzunehmen.

VLE-CLR

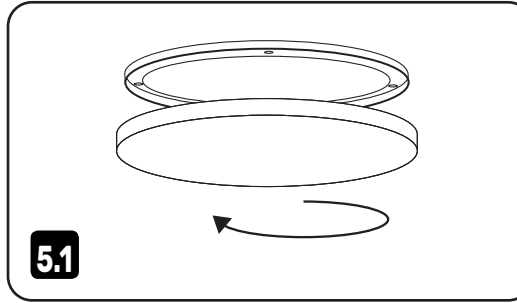
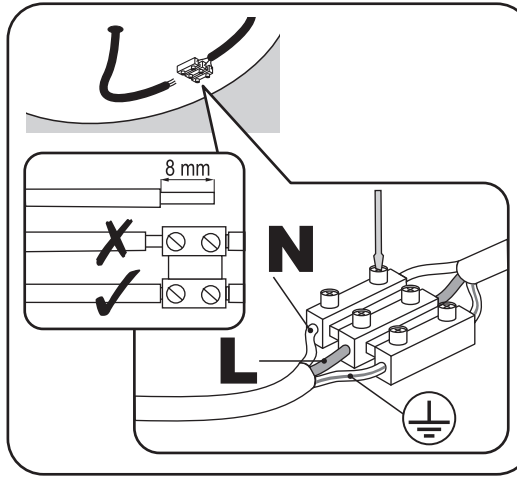
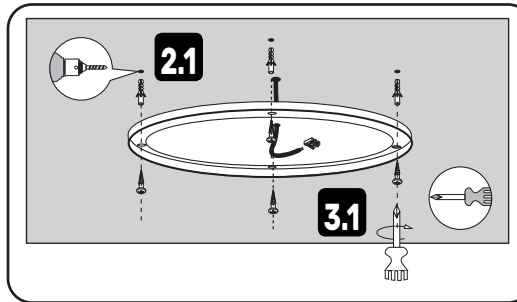
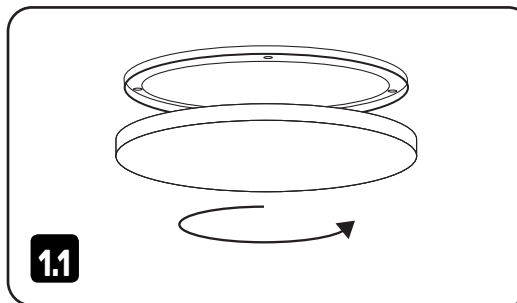

VLE-CLS

