













VIDEX®





LED DOWNLIGHT FIXTURE OPRAWA DOWNLIGHT LED DOWNLIGHT-LED-LEUCHTE



1	2															
 220-240V -50Hz	<table border="1"><thead><tr><th></th><th>P_{on}</th><th>P_{on}</th></tr></thead><tbody><tr><td>VLE-DLBR-044</td><td>4W</td><td></td></tr><tr><td>VLE-DLBR-064</td><td>6W</td><td>VLE-DLBS-064 6W</td></tr><tr><td>VLE-DLBR-124</td><td>12W</td><td>VLE-DLBS-124 12W</td></tr><tr><td>VLE-DLBR-184</td><td>18W</td><td>VLE-DLBS-184 18W</td></tr></tbody></table>		P _{on}	P _{on}	VLE-DLBR-044	4W		VLE-DLBR-064	6W	VLE-DLBS-064 6W	VLE-DLBR-124	12W	VLE-DLBS-124 12W	VLE-DLBR-184	18W	VLE-DLBS-184 18W
	P _{on}	P _{on}														
VLE-DLBR-044	4W															
VLE-DLBR-064	6W	VLE-DLBS-064 6W														
VLE-DLBR-124	12W	VLE-DLBS-124 12W														
VLE-DLBR-184	18W	VLE-DLBS-184 18W														





INDEX	3.1	3.2	3.3
VLE-DLBR-044	240Lm	380Lm	
VLE-DLBR-064	420Lm	620Lm	
VLE-DLBR-124	900Lm	1350Lm	
VLE-DLBR-184	1450Lm	2100Lm	
VLE-DLBS-064	450Lm	620Lm	
VLE-DLBS-124	950Lm	1400Lm	
VLE-DLBS-184	1500Lm	2200Lm	

4  c6x allpage MacAdam CCT 4000K	5  Not Dimmable	6  CRI Ra ≥ 80	7  120°	8  30 000 h
----------------------------------------------------------------------------------------------------------------------------	---------------------------------------------------------------------------------------------------	-----------------------------------------------------------------------------------------------------	-------------------------------------------------------------------------------------------	-----------------------------------------------------------------------------------------------

9  IP20	10  ON/OFF 20 000	11  No Flicker	12  UV Free	13  Hg Free
-------------------------------------------------------------------------------------------	---------------------------------------------------------------------------------------------------------	---------------------------------------------------------------------------------------------------	---------------------------------------------------------------------------------------------------	---------------------------------------------------------------------------------------------------

14  ERP 2.0 Compliant	15  t°C -20 ~ +40	16  CE	17  0,5 m	18 
---------------------------------------------------------------------------------------------------------------	------------------------------------------------------------------------------------------------------------	-------------------------------------------------------------------------------------------	----------------------------------------------------------------------------------------------	----------------------------------------------------------------------------------------

19 	20 
---------------------------------------------------------------------------------------	----------------------------------------------------------------------------------------

21 	22 	23 	24 
---------------------------------------------------------------------------------------	----------------------------------------------------------------------------------------	----------------------------------------------------------------------------------------	----------------------------------------------------------------------------------------

EN LED DOWNLIGHT FIXTURE

- Rated voltage, frequency.
- Rated power.
- Rated luminous flux.
 - Luminous flux of luminaries
 - Luminous flux of light source (360°).
- This product contains a light source of energy efficiency class.
- Color temperature.
- Not compatible with lighting dimmer.
- Color Rendering Index.
- Beam angle of luminaries.
- Nominal lifetime.
- Protection against solid foreign objects bigger than 12mm provided.
- ON/OFF cycles.
- No perceptible flicker to the human eye.
- Ultra violet-free.
- Mercury-free.
- Compliance with standards of ecodesign and energy labeling in force from Sep 01, 2021.
- Working temperature.
- Product meets requirements of EU directives.
- The minimum distance from the illuminated object.
- Class II. Protection against electric shock is provided not only through basic insulation, but also double or reinforced insulation.
- Product can be installed and operated in/on a surface made of materials which are normally flammable.
- Replace the defective lamp cover immediately. Don't use the product if the outer bulb is cracked or broken.
- For indoor use only.
- LED light source replaceable by the manufacturer's authorized person.
- Not suitable for covering with heat-insulating material.

ENVIRONMENTAL PROTECTION.

24. Pursuant to the provisions of the WEEE Act, it is forbidden to put waste equipment marked with the symbol of a crossed bin together with other waste. The user, wishing to get rid of electronic and electrical equipment, is obliged to return it to a waste equipment collection point. There are no hazardous components in the equipment that have a particularly negative impact on the environment and human health.

PRODUCT'S PURPOSE AND APPLICATION

This product is intended for general lighting in a home space as well as other indoor spaces.

INSTALLATION INSTRUCTIONS

Installation must be performed by an electrician or authorized person. Read the user's manual prior installation. **Any assembly or maintenance activities to be done with power supply OFF.**

To install the LED fixture in a suspended ceiling:

- Prepare an appropriate mounting hole (Fig.1.) - dimensions of the mounting holes are given on the packaging.
- Connect the **L,N** wires to the ~ 230V, 50 / 60Hz mains using a screw terminal (Fig.2.). The ends of the wires must be insulated to the appropriate length
- Fix it in the previously prepared mounting hole by bending the springs (Fig.3.). Before the first use it is necessary to verify that mechanical installation and electric connection are carried out correctly.

The manufacturer reserves the right to provide technical changes and improvements without notifying the user.

FUNCTIONAL CHARACTERISTICS

This product should be used indoor only.

MAINTENANCE & SAFETY INSTRUCTIONS

Any maintenance work must be performed when the power supply is cut OFF and the product has cooled down. Clean only with soft and dry cloths. Do not use chemical detergents. Do not cover the product. Ensure free air access. LED fixture may heat up to a higher temperature. Product can only be supplied by rated voltage or voltage within the range provided. It's forbidden to use the product with the damaged electric wiring or places of connections. **ATTENTION! Do not look directly at LED light beam. It's forbidden to use the product with damaged cover. Product must not be used in unfavorable conditions, e.g. dust, water, moisture, vibrations, explosive air atmosphere, fumes, or chemical fumes, etc. The light source in the luminaire can be replaced by a person authorized by the manufacturer as part of service work. If the light source is damaged, contact the manufacturer for service. Used or damaged luminaire should be disposed of in accordance with applicable regulations.**

Failure to follow these instructions may result in e.g. fire, burns, electrical shock, physical injury and other material and non-material damage. Allegro Opt Sp. shall not be responsible for any damage resulting from the failure to follow these instructions. The manufacturer reserves the right to make changes in the manual.

PL OPRAWA DOWNLIGHT LED

- Napięcie znamionowe, częstotliwość.
- Moc znamionowa.
- Strumień świetlny.
 - Strumień świetlny opraw.
 - Strumień świetlny źródła światła (360°).
- Ten produkt zawiera źródło światła o klasie efektywności energetycznej.
- Temperatura barwowa.
- Nie jest kompatybilny ze ściemniaczem.
- Wskaźnik oddawania barw.
- Kąt świecenia opraw.
- Żywność nominalna.
- Ochrona przed ciałami stałymi większymi niż 12mm.
- Cykle ON/OFF.
- Brak wyczuwalnego migotania dla ludzkiego oka.
- Bez ultrafioletu.
- Bez rtęci.
- Zgodność z normami ekoprojektu i etykietowania energetycznego obowiązującymi od 01.09.2021 r.
- Temperatura pracy.
- Produkt spełnia wymagania dyrektyw UE.
- Minimalna odległość od oświetlanego obiektu.
- II klasa odporności przed porażeniem.
- Produkt może być instalowany i eksploatowany w/na powierzchni wykonanej z materiałów palnych.
- Natychmiast wymień uszkodzoną osłonę lampy. Nie używaj produktu, jeśli zewnętrzna bańka jest pęknięta lub uszkodzona.
- Tylko do użytku w pomieszczeniach.
- Wymienne źródło światła led, tylko przez uprawnione osoby.

23. Nie nadaje się do pokrywania materiałem termoizolacyjnym.

OCHRONA ŚRODOWISKA.

24. Zgodnie z przepisami Ustawy o WEEE zabronione jest umieszczanie łącznie z innymi odpadami zużytego sprzętu oznakowanego symbolem przekreślonego kosza. Użytkownik, chcąc pozbyć się sprzętu elektronicznego i elektrycznego, jest zobowiązany do oddania go do punktu zbierania zużytego sprzętu. W sprzęcie nie znajdują się składniki niebezpieczne, które mają szczególnie negatywny wpływ na środowisko i zdrowie ludzi.

PRZEZNACZENIE I ZASTOSOWANIE PRODUKTU

Produkt przeznaczony do oświetlenia ogólnego w przestrzeni domowej jak i innych przestrzeniach wewnętrznych.

INSTRUKCJA INSTALACJI

Instalacja musi być wykonana przez elektryka lub osobę upoważnioną. Przed instalacją przeczytaj instrukcję obsługi. **Wszelkie czynności montażowe lub konserwacyjne należy wykonywać przy wyłączonym zasilaniu.** Aby zamontować oprawę LED w suficie podwieszanym:

- Przygotować odpowiedni otwór montażowy (Rys.1.) - wymiary otworów montażowych podane są na opakowaniu.
- Podłączyć przewody **L,N** do sieci ~230V, 50/60Hz za pomocą zacisku śrubowego (Rys.2.). Końce przewodów należy zaizolować na odpowiednią długość
- Zamocować w przygotowanym wcześniej otworze montażowym poprzez zginanie sprężyn (Rys.3.). Przed pierwszym użyciem należy sprawdzić, czy instalacja mechaniczna i podłączenie elektryczne zostały wykonane prawidłowo. Producent zastrzega sobie prawo do wprowadzania zmian technicznych i ulepszeń bez powiadamiania użytkownika.

CHARAKTERYSTYKA FUNKCJONALNA

Ten produkt powinien być używany wyłącznie w pomieszczeniach.

KONSERWACJA I INSTRUKCJE BEZPIECZEŃSTWA

Wszelkie prace konserwacyjne należy wykonywać po odłączeniu zasilania i ostygnięciu produktu. Czyścić tylko miękką i suchą szmatką. Nie używaj detergentów chemicznych. Nie zakrywaj produktu. Zapewnij swobodny dostęp powietrza. Oprawa LED może nagrzewać się do wyższej temperatury. Produkt może być zasilany tylko napięciem znamionowym lub napięciem w podanym zakresie. Zabrania się użytkowania produktu z uszkodzoną instalacją elektryczną lub miejscami połączeń.

UWAGA! Nie patrz bezpośrednio na wiązkę światła LED. Zabrania się używania produktu z uszkodzonym dyfuzorem. Produkt nie może być użytkowany w niekorzystnych warunkach np. kurz, woda, wilgoć, drgania, wybuchowa atmosfera powietrza, opary lub opary chemiczne itp. Źródło światła w oprawie może zostać wymienione przez osobę upoważnioną przez producenta w ramach prac serwisowych. Jeśli źródło światła jest uszkodzone, skontaktuj się z producentem w celu naprawy. Zużyta lub uszkodzona oprawa należy zutylizować zgodnie z przepisami obowiązującymi w tym zakresie.

Nieprzestrzeżenie tych instrukcji może skutkować m.in. pożarem, oparzeniami, porażeniem prądem i innymi szkodami materialnymi i niematerialnymi. Allegro Opt Sp. nie ponosi odpowiedzialności za szkody powstałe w wyniku nieprzestrzeżenia niniejszej instrukcji. Producent zastrzega sobie prawo do wprowadzania zmian w instrukcji.

DE
DOWNLIGHT-LED-LEUCHE

1. Nennspannung, Frequenz.
2. Nennleistung.
3. Bemessungslichtstrom.
- 3.1. Lichtstrom von Leuchten
- 3.2. Lichtstrom der Lichtquelle (360°).
- 3.3. Dieses Produkt enthält eine Lichtquelle der Energieeffizienzklasse.
4. Farbtemperatur.
5. Nicht kompatibel mit Beleuchtungsdimmer.
6. Farbwiedergabeindex.
7. Abstrahlwinkel der Leuchten.
8. Nominale Lebensdauer.
9. Schutz gegen feste Fremdkörper größer als 12 mm vorhanden.
10. EIN/AUS-Zyklus.
11. Kein wahrnehmbares Flimmern für das menschliche Auge.
12. UV-frei.
13. Quecksilberfrei.
14. Einhaltung der ab 01.09.2021 geltenden Standards für Ökodesign und Energiekennzeichnung.
15. Arbeitstemperatur.
16. Produkt erfüllt Anforderungen der EU-Richtlinien.
17. Der Mindestabstand zum beleuchteten Objekt.
18. Klasse II. Schutz gegen einen elektrischen Schlag bietet nicht nur eine Basisisolierung, sondern auch eine doppelte oder verstärkte Isolierung.
19. Das Produkt kann auf einer Oberfläche aus normal entflammaren Materialien installiert und betrieben werden.
20. Ersetzen Sie sofort die beschädigten Lampenabdeckung. Verwenden Sie das Produkt nicht, wenn der Außenkolben gesprungen oder gebrochen ist.
21. Nur für den Innenbereich.
22. LED-Lichtquelle austauschbar durch die autorisierte Person des Herstellers.
23. Nicht mit wärmedämmenden oder vergleichbaren Materialien abdecken.

UMWELTSCHUTZ

24. Gemäß den Bestimmungen des WEEE-Gesetzes ist es verboten, Altgeräte, die mit dem Symbol einer durchgestrichenen Mülltonne gekennzeichnet sind, zusammen mit anderen Abfällen zu entsorgen. Der Benutzer, der elektronische und elektrische Geräte entsorgen möchte, ist verpflichtet, diese an einer Sammelstelle für Altgeräte abzugeben. Das Gerät enthält keine gefährlichen Komponenten, die sich besonders negativ auf die Umwelt und die menschliche Gesundheit auswirken.

VERWENDUNG / ANWENDUNG

Produkt für die Verwendung in Haushalten und zur allgemeinen Verwendung.

INSTALLATIONSANLEITUNG

Die Installation muss von einem Elektriker oder einer autorisierten Person durchgeführt werden. Lesen Sie vor der Installation die Bedienungsanleitung. **Jegliche Montage- oder Wartungsarbeiten, die bei ausgeschalteter Stromversorgung durchgeführt werden müssen.** Um die Leuchte in eine abgehängte Decke zu montieren:
 1. Bereiten Sie eine geeignete Montageöffnung vor (Abb.1) – Abmessungen der Montageöffnungen sind auf der Verpackung angegeben.
 2. Schließen Sie die **L,N**-Drähte mit einer Schraubklemme an das ~ 230 V, 50 / 60 Hz - Netz an (Abb. 2). Die Enden der Drähte müssen auf die

entsprechende Länge isoliert werden.
 3. Befestigen Sie die Vorrichtung in der vorbereiteten Montageöffnung durch Zurückbiegen der Federn (Abb. 3). Vor dem ersten Gebrauch muss überprüft werden, ob die mechanische Installation und der elektrische Anschluss korrekt ausgeführt wurden. Der Hersteller behält sich das Recht vor, technische Änderungen und Verbesserungen ohne Benachrichtigung des Benutzers vorzunehmen.

FUNKTIONELLE EIGENSCHAFTEN

Innere Verwendung.

BETRIEBSHINWEISE / WARTUNG

Die Wartung bei ausgeschalteter Versorgung und nach Erkalten des Produkts durchführen. Nur mit weichen und trockenen Stoffen säubern. Keine chemischen Reinigungsmittel verwenden. Das Produkt nicht bedecken. Für ungehinderte Luftzufuhr sorgen. Die LED-Leuchte kann sich aufheizen. Das Produkt kann nur mit Nennspannung oder Spannung innerhalb des angegebenen Bereichs geliefert werden. Es ist verboten, das Produkt mit beschädigten elektrischen Leitungen oder Anschlussstellen zu verwenden. **ACHTUNG! Nicht starr auf die Lichtquelle der Diode/LED-Diode blicken. Es ist verboten, das Produkt mit beschädigter Abdeckung zu verwenden. Das Produkt darf an keinem Ort benutzt werden, an dem ungünstige Umgebungsbedingungen herrschen, z.B. Staub, Feinstaub, Wasser, Feuchtigkeit, Vibrationen u.ä. Das Leuchtmittel in der Leuchte kann im Rahmen von Servicearbeiten durch eine vom Hersteller autorisierte Person ausgetauscht werden. Wenn die Lichtquelle beschädigt ist, wenden Sie sich zwecks Wartung an den Hersteller. Gebrauchte oder beschädigte Leuchten sind gemäß den geltenden Vorschriften zu entsorgen.**

Die Nichtbeachtung dieser Anweisungen kann zu den z.B. Feuer, Verbrennungen, Stromschlag, Körperverletzung und andere materielle und immaterielle Schäden führen. Allegro Opt. Sp. haftet nicht für Schäden, die aus der Nichtbeachtung dieser Anweisungen resultieren. Der Hersteller behält sich das Recht vor, Änderungen in der Anleitung vorzunehmen.

VLE-DLBR

VLE-DLBS

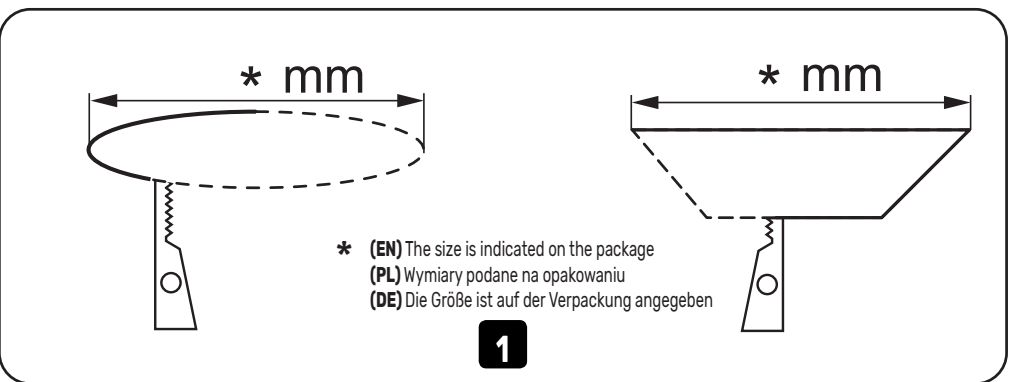

* (EN) The size is indicated on the package
 (PL) Wymiary podane na opakowaniu
 (DE) Die Größe ist auf der Verpackung angegeben

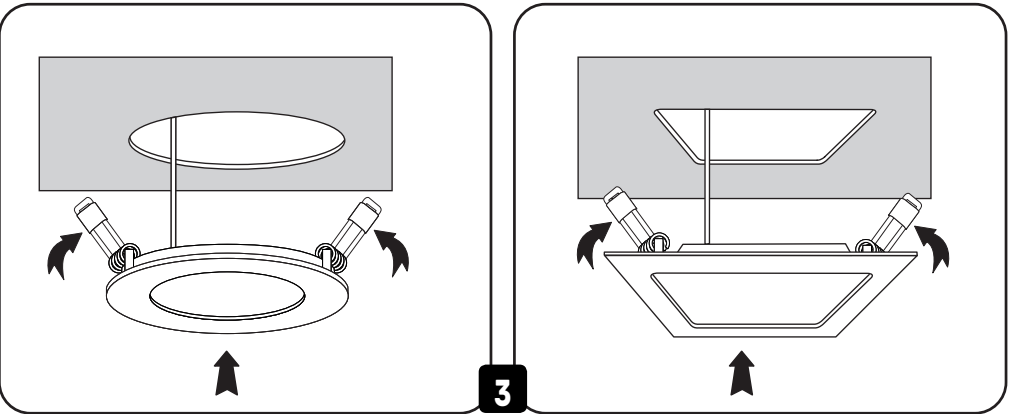
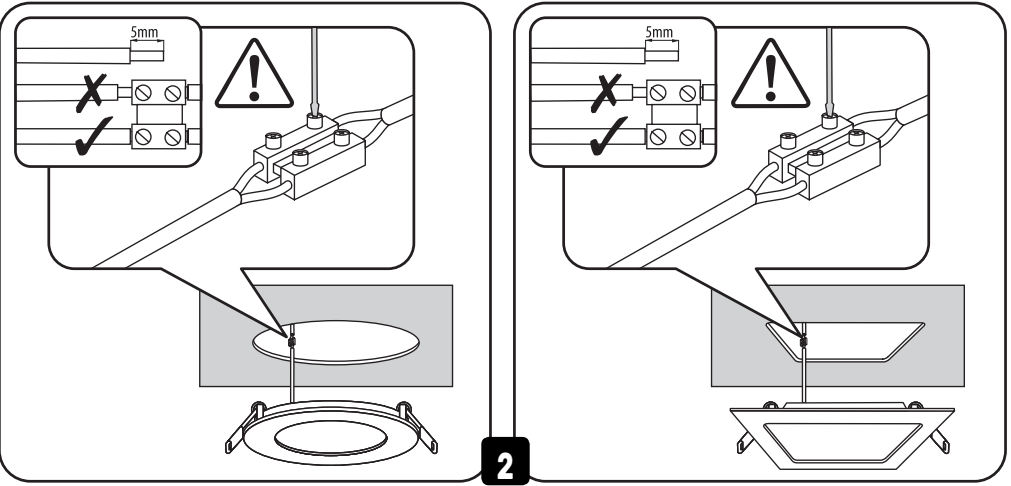

 (EN) Not included
 (PL) Nie ma w zestawie
 (DE) Nicht im Set enthalten