

















VIDEX®





LED FRAMELESS DOWNLIGHT FIXTURE BEZRAMOWA OPRAWA LED TYPU DOWNLIGHT RAHMENLOSE LED-DOWNLIGHT-LEUCHE





 85-265V -50Hz	2			
	VLE-DLFR-094	9W	VLE-DLFS-094	9W
	VLE-DLFR-154	15W	VLE-DLFS-154	15W
	VLE-DLFR-244	24W	VLE-DLFS-244	24W



INDEX	3		
	3.1	3.2	3.3
	760Lm	950Lm	
	1500Lm	1950Lm	
	2360Lm	2950Lm	
VLE-DLFR-094	810Lm	1000Lm	
VLE-DLFR-154	1650Lm	2100Lm	
VLE-DLFR-244	2550Lm	3200Lm	



4	5	6	7	8
 CCT 4000K	 Not Dimmable	 Ra ≥ 80	 120°	 30 000 h

9.1	9.2	10	11	12
 IP54	 IP20	 ON/OFF 20 000	 No Flicker	 Free

13	14	15	16	17
 Free	 ERP 2.0 Compliant	 t°C -20 ~40		 0,5 m

18	19	20	21	22
 DRIVER	 LED			

23		24
		

25	26	27
 LED	 LED	

EN LED FRAMELESS DOWNLIGHT FIXTURE

- Rated voltage, frequency.
- Rated power.
- Rated luminous flux.
- Luminous flux of luminaries
- Luminous flux of light source (360°).
- This product contains a light source of energy efficiency class.
- Color temperature.
- Color Rendering Index.
- Beam angle of luminaries.
- Nominal lifetime.
- IP54 from front: Protected from limited dust ingress. Protected against water splashing from any angle.
- IP20 from rear: Protection against solid foreign objects bigger than 12mm provided.
- ON/OFF cycles.
- No perceptible flicker to the human eye.
- Mercury-free.
- Compliance with standards of ecodesign and energy labeling in force from Sep 01, 2021.
- Working temperature.
- Product meets requirements of EU directives.
- The minimum distance from the illuminated object.
- Class II. Protection against electric shock is provided not only through basic insulation, but also double or reinforced insulation.
- Class III. A product in which protection against electric shock is provided by feeding it with very low safe voltage (SELV) with no risk of creating higher than safe voltage.
- Product can be installed and operated in/on a surface made of materials which are normally flammable.
- For indoor use only.
- Not suitable for covering with heat-insulating material.
- Replace the defective lamp cover immediately. Don't use the product if the outer bulb is cracked or broken.
- Short-circuit-proof safety isolating transformer.
- LED light source can be replaceable by the manufacturer's authorized person.
- The control gear can be replaceable by the manufacturer's authorized person.

ENVIRONMENTAL PROTECTION

Pursuant to the provisions of the WEEE Act, it is forbidden to put waste equipment marked with the symbol of a crossed bin together with other waste. The user, wishing to get rid of electronic and electrical equipment, is obliged to return it to a waste equipment collection point. There are no hazardous components in the equipment that have a particularly negative impact on the environment and human health.

PRODUCT'S PURPOSE AND APPLICATION

This product is intended for general lighting in a home space as well as other indoor spaces.

INSTALLATION INSTRUCTIONS

Installation must be performed by an electrician or authorized person. Read the user's manual prior installation. The light source and control gear are an integral unit. Individual elements cannot work separately.

Any assembly or maintenance activities to be done with power supply off. To install the LED fixture in a suspended ceiling:

- Prepare an appropriate mounting hole (Fig.1.1) (Fig.1.2) - dimensions of the mounting holes are given on the packaging.
- Connect the L,N wires to the ~ 230V, 50 / 60Hz mains using a stock automatic terminal (Fig.2.1) (Fig.2.2). The ends of the wires must be insulated to the appropriate length.
- Connect the LED luminaire with the connector of control gear (Fig.3.1) (Fig.3.2). Fix it in the previously prepared mounting hole by bending the springs (Fig.4.1) (Fig.4.2). Before the first use it is necessary to verify that mechanical installation and electric connection are carried out correctly. The manufacturer reserves the right to provide technical changes and improvements without notifying the user.

FUNCTIONAL CHARACTERISTICS

This product should be used indoor only. Its waterproof grade is IP54, can be used for bathroom ceiling, can prevent splashing water and steam, but can't shower or even soak.

MAINTENANCE & SAFETY INSTRUCTIONS

Any maintenance work must be performed when the power supply is cut off and the product has cooled down. Clean only with soft and dry cloths. Do not use chemical detergents. Do not cover the product. Ensure free air access. LED fixture may heat up to a higher temperature. Product can only be supplied by rated voltage or voltage within the range provided. It's forbidden to use the product with the damaged electric wiring or places of connections. ATTENTION! Do not look directly at LED light beam. It's forbidden to use the product with damaged cover. Product must not be used in unfavorable conditions, e.g. dust, water, moisture, vibrations, explosive air atmosphere, fumes, or chemical fumes, etc. The light source and control gear in the LED luminaire shall only be replaced by the manufacturer or his authorized service agent. If the product is damaged, contact the manufacturer for service. Used or damaged luminaire should be disposed of in accordance with applicable regulations. Failure to follow these instructions may result in e.g. fire, burns, electrical shock, physical injury and other material and non-material damage. Allegro Opt Sp. z o. o. shall not be responsible for any damage resulting from the failure to follow these instructions. The manufacturer reserves the right to make changes in the manual.

PL

BEZRAMOWA OPRAWA LED TYPU DOWNLIGHT

- Napięcie znamionowe, częstotliwość.
- Moc znamionowa.
- Strumień świetlny.
- Strumień świetlny oprawy.
- Strumień świetlny źródła światła (360°).
- Ten produkt zawiera źródło światła o klasie efektywności energetycznej.
- Temperatura barwowa.
- Nie jest kompatybilny ze ściemniaczem.
- Wskaźnik oddawania barw.
- Kąt świecenia oprawy.
- Żywotność nominalna.
- IP54 od przodu: Ochrona przed wnikaniem kurzu. Ochrona przed zachlapaniem wodą pod dowolnym kątem.
- IP20 od tyłu: Ochrona przed ciałami stałymi większymi niż 12 mm.
- Cykle ON/OFF.
- Brak wyczuwalnego migotania dla ludzkiego oka.
- Bez ultrafioletu.

- Bez rtęci.
- Zgodność z normami ekoprojektu i etykietowania energetycznego obowiązującymi od 01.09.2021 r.
- Temperatura pracy.
- Produkt spełnia wymagania dyrektyw UE.
- Minimalna odległość od oświetlanego obiektu.
- II klasa odporności przed porażeniem.
- Klasa III. Produkt, w którym ochronę przed porażeniem prądem zapewnia zasilanie bardzo niskim napięciem bezpiecznym (SELV) bez ryzyka wytworzenia napięcia wyższego niż bezpieczne.
- Produkt może być instalowany i eksploatowany w/na powierzchni wykonanej z materiałów palnych.
- Tylko do użytku w pomieszczeniach.
- Nie nadaje się do pokrywania materiałem termoizolacyjnym.
- Natychmiast wymień uszkodzoną osłonę lampy. Nie używaj produktu, jeśli zewnętrzna barka jest pęknięta lub uszkodzona.
- Transformator izolujący zabezpieczający przed zwarciem.
- Wymienne źródło światła led, tylko przez uprawnioną osobę.
- Zasilacz może być wymieniany przez osobę upoważnioną przez producenta.

OCHRONA ŚRODOWISKA

Zgodnie z przepisami Ustawy o WEEE zabronione jest umieszczanie łącznie z innymi odpadami zużytego sprzętu oznakowanego symbolem przekreślonego kosza. Użytkownik, chcąc pozbyć się sprzętu elektronicznego i elektrycznego, jest zobowiązany do oddania go do punktu zbierania zużytego sprzętu. W sprzęcie nie znajdują się składniki niebezpieczne, które mają szczególnie negatywny wpływ na środowisko i zdrowie ludzi.

PRZEZNACZENIE I ZASTOSOWANIE PRODUKTU

Produkt przeznaczony do oświetlenia ogólnego w przestrzeni domowej jak i innych przestrzeniach wewnętrznych.

INSTRUKCJE INSTALACJI

Instalacja musi być wykonana przez elektryka lub osobę upoważnioną. Przed instalacją przeczytaj instrukcję obsługi. Źródło światła i zasilacz stanowią integralną całość. Poszczególne elementy nie mogą działać osobno. **Wszelkie czynności montażowe lub konserwacyjne należy wykonywać przy wyłączonym zasilaniu.** Aby zamontować oprawę LED w suficie podwieszanym:

- Przygotować odpowiedni otwór montażowy (Rys.1.1) (Rys.1.2) - wymiary otworów montażowych podane są na opakowaniu.
- Podłączyć przewody L,N do sieci ~230V, 50/60Hz za pomocą złączki (Rys.2.1) (Rys.2.2). Końce przewodów należy zaizolować na odpowiednią długość.
- Połącz oprawę LED ze złączką zasilacza (Rys.3.1) (Rys.3.2). Zamocuj go w przygotowanym wcześniej otworze montażowym wyginając sprężynę (Rys.4.1) (Rys.4.2). Przed pierwszym użyciem należy sprawdzić, czy instalacja mechaniczna i podłączenie elektryczne zostały wykonane prawidłowo. Producent zastrzega sobie prawo do wprowadzania zmian technicznych i ulepszeń bez powiadamiania użytkownika.

CHARAKTERYSTYKA FUNKCJONALNA

Ten produkt powinien być używany wyłącznie w pomieszczeniach. Jego wodoodporność to IP54. Może być stosowany na suficie w łazience. Jest odporny na rozpryskującą się wodę i parę, ale nie może być polewany strumieniem wody ani w niej zanurzany.

KONSERWACJA I INSTRUKCJE BEZPIECZEŃSTWA

Wszelkie prace konserwacyjne należy wykonywać po odłączeniu zasilania i ostygnięciu produktu.

Zwyciężyć tylko miękką i suchą szmatką. Nie używaj detergentów chemicznych. Nie zakrywaj produktu. Zapewnij swobodny dostęp powietrza. Oprawa LED może nagrzać się do wyższej temperatury. Produkt może być zasilany tylko napięciem znamionowym lub napięciem w podanym zakresie. Zabrania się użytkowania produktu z uszkodzoną instalacją elektryczną lub miejscami połączeń. UWAGA! Nie patrz bezpośrednio na wiązkę światła LED. Zabrania się używania produktu z uszkodzonym dyfuzorem. Produkt nie może być użytkowany w niekorzystnych warunkach np. kurz, woda, wilgoć, drgania, wybuchowa atmosfera powietrza, opary lub opary chemiczne itp. Wymianę źródła światła i osprzętu w oprawie LED może dokonać wyłącznie producent lub jego autoryzowany serwis. Jeśli produkt jest uszkodzony, skontaktuj się z producentem w celu naprawy. Zużyta lub uszkodzona oprawa należy zutylizować zgodnie z przepisami obowiązującymi w tym zakresie.

Nieprzestrzeganie tych instrukcji może skutkować m.in. pożarem, oparzeniami, porażeniem prądem i innymi szkodami materialnymi i niematerialnymi. Allegro Opt Sp. z o. o. nie ponosi odpowiedzialności za szkody powstałe w wyniku nieprzestrzegania niniejszej instrukcji. Producent zastrzega sobie prawo do wprowadzania zmian w instrukcji.

DE RAHMENLOSE LED-DOWNLIGHT-LEUCHE

1. Nennspannung, Frequenz.
2. Nennleistung.
3. Bemessungslichtstrom.
- 3.1. Lichtstrom von Leuchten.
- 3.2. Lichtstrom der Lichtquelle (360°).
- 3.3. Dieses Produkt enthält eine Lichtquelle der Energieeffizienzklasse.
4. Farbtemperatur.
5. Nicht kompatibel mit Beleuchtungsdimmer.
6. Farbwiedergabeindex.
7. Abstrahlwinkel der Leuchten.
8. Nominale Lebensdauer.
- 9.1 IP54 von vorne: Schutz gegen begrenztes Eindringen von Staub. Geschützt gegen Spritzwasser aus jedem Winkel.
- 9.2 IP20 von hinten: Schutz gegen feste Fremdkörper größer als 12 mm vorhanden.
10. EIN/AUS-Zyklus.
11. Kein wahrnehmbares Flimmern für das menschliche Auge.
12. UV-frei.
13. Quecksilberfrei.
14. Einhaltung der ab 01.09.2021 geltenden Standards für Ökodesign und Energiekennzeichnung.
15. Arbeitstemperatur.
16. Produkt erfüllt Anforderungen der EU-Richtlinien.
17. Der Mindestabstand zum beleuchteten Objekt.
18. Klasse II. Schutz gegen einen elektrischen Schlag bietet nicht nur eine Basisisolierung, sondern auch eine doppelte oder verstärkte Isolierung.
19. Klasse III. Ein Produkt, bei dem der Schutz gegen elektrischen Schlag durch die Speisung mit sehr niedriger sicherer Spannung (SELV) gewährleistet ist, ohne dass die Gefahr besteht, dass eine höhere Spannung als die sichere Spannung erzeugt wird.
20. Das Produkt kann auf einer Oberfläche aus normal entflammaren Materialien installiert und betrieben werden.
21. Nur für den Innenbereich.
22. Nicht mit wärmedämmenden oder vergleichbaren Materialien abdecken.
23. Ersetzen Sie sofort die beschädigten Lampenabdeckung. Verwenden Sie das Produkt nicht, wenn der Außenkolben gesprungen oder gebrochen ist.
24. Kurzschlussfester Sicherheitstransformator.

25. LED-Lichtquelle kann durch eine autorisierte Person des Herstellers ausgetauscht werden.

26. Das Betriebsgerät kann durch eine autorisierte Person des Herstellers ausgetauscht werden.

UMWELTSCHUTZ

27. Gemäß den Bestimmungen des WEEE-Gesetzes ist es verboten, Altgeräte, die mit dem Symbol einer durchgestrichenen Mülltonne gekennzeichnet sind, zusammen mit anderen Abfällen zu entsorgen. Der Benutzer, der elektronische und elektrische Geräte entsorgen möchte, ist verpflichtet, diese an einer Sammelstelle für Altgeräte abzugeben. Das Gerät enthält keine gefährlichen Komponenten, die sich besonders negativ auf die Umwelt und die menschliche Gesundheit auswirken.

VERWENDUNG UND ANWENDUNG DES PRODUKTS

Produkt für die Verwendung in Haushalten und zur allgemeinen Verwendung.

INSTALLATIONSANLEITUNG

Die Installation muss von einem Elektriker oder einer autorisierten Person durchgeführt werden. Lesen Sie vor der Installation die Bedienungsanleitung. Lichtquelle und Betriebsgerät sind eine integrale Einheit. Einzelne Elemente können nicht separat arbeiten. **Jegliche Montage- oder Wartungsarbeiten, die bei ausgeschalteter Stromversorgung durchgeführt werden müssen.** Um die Leuchte in eine abgehängte Decke zu montieren:

1. Bereiten Sie eine geeignete Montageöffnung vor (Abb.1.1) (Abb.1.2)-Abmessungen der Montageöffnungen sind auf der Verpackung angegeben.
2. Schließen Sie die L,N-Drähte mit einem Standard-Automatikterminal an das ~ 230 V, 50 / 60 Hz-Netz an (Abb. 2.1) (Abb. 2.2). Die Enden der Drähte müssen auf die entsprechende Länge isoliert werden.
3. Verbinden Sie die LED-Leuchte mit dem Anschluss des Betriebsgeräts (Abb. 3.1) (Abb. 3.2). Befestigen Sie die Vorrichtung in der vorbereiteten Montageöffnung durch Zurückbiegen der Federn (Abb. 4.1) (Abb. 4.2). Vor dem ersten Gebrauch muss überprüft werden, ob die mechanische Installation und der elektrische Anschluss korrekt ausgeführt wurden. Der Hersteller behält sich das Recht vor, technische Änderungen und Verbesserungen ohne Benachrichtigung des Benutzers vorzunehmen.

FUNKTIONELLE EIGENSCHAFTEN

Innere Verwendung. Die wasserdichte Klasse ist IP54, kann für Badezimmerdecken verwendet werden, kann Spritzwasser und Dampf verhindern, aber nicht duschen oder sogar einweichen.

BETRIEBSHINWEISE / WARTUNG

Die Wartung bei ausgeschalteter Versorgung und nach Erkalten des Produkts durchführen. Nur mit weichen und trockenen Stoffen säubern. Keine chemischen Reinigungsmittel verwenden. Das Produkt nicht bedecken. Für ungehinderte Luftzufuhr sorgen. Die LED-Leuchte kann sich aufheizen. Das Produkt kann nur mit Nennspannung oder Spannung innerhalb des angegebenen Bereichs geliefert werden. Es ist verboten, das Produkt mit beschädigten elektrischen Leitungen oder Anschlussstellen zu verwenden. **ACHTUNG!** Nicht starr auf die Lichtquelle der Diode/LED-Diode blicken. Es ist verboten, das Produkt mit beschädigter Abdeckung zu verwenden. Das Produkt darf an keinem Ort benutzt werden, an dem ungünstige Umgebungsbedingungen herrschen, z.B. Staub, Feinstaub, Wasser, Feuchtigkeit, Vibrationen u.ä. Die Lichtquelle und das Betriebsgerät der LED-Leuchte dürfen nur vom Hersteller oder seinem autorisierten Servicepartner ausgetauscht werden. Wenn das Produkt beschädigt ist, wenden Sie sich zwecks Service an den Hersteller. Gebrauchte oder beschädigte Leuchten sind gemäß den geltenden Vorschriften zu entsorgen.

Die Nichtbeachtung dieser Anweisungen kann zu den z.B. Feuer, Verbrennungen, Stromschlag, Körperverletzung und andere materielle und immaterielle Schäden führen. Allegro Opt Sp. z o. o. haftet nicht für Schäden, die aus der Nichtbeachtung dieser Anweisungen resultieren. Der Hersteller behält sich das Recht vor, Änderungen in der Anleitung vorzunehmen.

VLE-DLFR

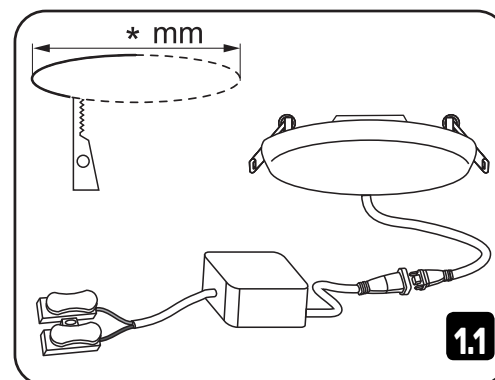

VLE-DLFS

